



MONDOVINO 

MANUEL D'UTILISATION/ INSTRUCTIONS MANUAL

CELLIER À VIN ENCASTRABLE / BUILT-IN WINE COOLER



Modèle/Model: MVP46DS

Pour une utilisation optimale de cet appareil ainsi que pour votre sécurité, veuillez lire attentivement les instructions contenues dans ce manuel avant de faire fonctionner cet appareil.

To ensure proper use of this appliance and your safety, please read the following instructions completely before operating this appliance.

TABLE DES MATIÈRES

1. PRÉCAUTIONS DE SÉCURITÉ IMPORTANTES	3-4
2. INSTRUCTIONS D'INSTALLATION	5-8
a. Inversion de la porte	7
b. Installation de la poignée	8
3. MODE D'EMPLOI	8-11
a. Commandes	8
b. Réglages de température	9
c. Fonctions	9
d. Retirer les tablettes	10
e. Entreposage et rangement	11
4. ENTRETIEN	11
5. GARANTIE LIMITÉE AVG	11-13
6. GUIDE DE DÉPANNAGE	14

1. PRÉCAUTIONS DE SÉCURITÉ IMPORTANTES

ATTENTION

Avant son utilisation l'appareil doit être positionné et installé adéquatement en suivant les directives contenues dans ce manuel, sous la section « installation ». Lorsque vous utilisez un appareil électrique, il convient de toujours d'observer les précautions de base afin de réduire le risque de choc électrique, de feu ou de blessure corporelle.

MISE EN GARDE DE SÉCURITÉ

Une utilisation impropre de votre appareil peut causer des dommages sérieux à l'unité et/ou des blessures à l'utilisateur. Cet appareil est conçu pour usage domestique intérieur uniquement. N'utilisez pas l'appareil pour usage industriel. Toute autre utilisation peut annuler la garantie. Veuillez consulter la plaque signalétique située sur le panneau arrière et prendre connaissance des caractéristiques techniques liées à cet appareil. L'appareil doit être branché dans une prise murale mise à la terre.

Veillez lire et suivre les consignes ci-dessous pour réduire le risque d'incendie, d'électrocution ou de blessures.

AVERTISSEMENTS ET CONSIGNES DE SÉCURITÉ

- Ne pas dépasser la puissance nominale électrique.
- L'appareil doit être installé conformément aux codes électriques locaux et nationaux
- Le câble d'alimentation de cet appareil est muni d'un fil et d'un connecteur de mise à la terre. Le connecteur doit être branché à une prise adéquatement installée et mise à la terre conformément aux codes et règlements électriques nationaux.
- Il est recommandé d'utiliser un circuit électrique indépendant qui serait dédié uniquement à cet appareil.
- Ne pas démarrer ou arrêter l'unité à partir du circuit de commutation.
- Si l'appareil a été endommagé au cours de la livraison, communiquez immédiatement avec le détaillant avant de brancher l'appareil.
- Pour garantir le bon fonctionnement de l'appareil, veillez à ce qu'il soit installé et branché selon indiqué les instructions d'installation et d'utilisation.
- Ne pas faire fonctionner l'appareil si le cordon ou la fiche est endommagé. Vous devrez peut-être contacter un électricien s'il est nécessaire d'avoir un cordon trop long ou si vous n'avez pas une prise mise à la terre. Ne pas modifier la longueur du cordon ou partager la prise avec d'autres appareils.
- Branchez l'appareil dans une prise de courant à 3 fiches, mise à la terre. Ne pas utiliser de cordon rallonge ou d'adaptateur pour brancher cet appareil.
- N'enlevez en aucun cas la troisième broche (celle qui sert de mise à la terre) du câble d'alimentation.
- Ne jamais brancher ou débrancher l'appareil avec les mains mouillées.
- Si l'appareil ou le câble d'alimentation fait défaut, débranchez-le de la prise d'alimentation. Débranchez le câble d'alimentation, éteignez-le ou enlevez le fusible.
- **DANGER:** Ne jamais laisser d'enfants utiliser ou jouer avec cet appareil. Risque d'emprisonnement. Avant de mettre votre appareil au rebut, veuillez retirer la porte et laisser les tablettes à l'intérieur pour que les enfants ne puissent pas facilement y grimper.

1. PRÉCAUTIONS DE SÉCURITÉ IMPORTANTES (suite)

- Toujours éteindre l'appareil et le débrancher de la prise de courant lors de l'entretien/nettoyage.
- Débranchez l'appareil s'il ne sera pas utilisé pendant une période prolongée de temps.
- Lorsque vous jetez l'appareil, veuillez avoir recours à un service de collecte de déchets autorisé.
- Ne rien déposer sur le dessus de l'appareil.
- Pour éviter des blessures au dos et autres types d'accidents, soyez au moins deux (2) personnes pour déplacer et installer l'appareil
- Installez en position verticale sur une surface plane et de niveau et assurez-vous d'avoir une ventilation suffisante.
- Ne placez pas l'appareil près de sources de chaleur comme les fours, grils ou encore face à la lumière directe du soleil.
- Ne jamais entreposer ou utiliser de l'essence, de gaz ou de liquides inflammables près de cet appareil.
- Les ouvertures de ventilation ne doivent en aucun cas être obstruées.
- Cet appareil n'est pas conçu pour être utilisé par une personne (y compris un enfant) ayant des capacités physiques, sensorielles ou mentales réduites, ou qui n'ont pas suffisamment d'expérience et de connaissance, sauf si cette personne a reçu des instructions sur l'utilisation de l'appareil de la part d'une personne responsable de sa santé et si elle était supervisée la première fois qu'elle a utilisé l'appareil. Les enfants qui utilisent l'appareil doivent être supervisés pour éviter qu'ils ne jouent avec l'appareil.
- Ne rangez pas de matières explosives ou de vaporisateur contenant une matière inflammable comme du butane, du propane, du pentane, etc. dans l'appareil. Les composantes électriques peuvent enflammer le gaz dans l'éventualité d'une fuite. Pour savoir si un contenant contient un tel gaz, lisez les inscriptions et vérifiez si un symbole de flamme est inscrit sur l'emballage ou non.
- N'utilisez aucun appareil électrique à l'intérieur de l'appareil.
- Ne pas écraser le fil électrique entre l'unité et le cabinet.
- Ne pas tourner l'appareil à l'envers, sur le côté, ou à un angle hors niveau.
- Ne déplacez pas l'appareil sans vider le contenu et seulement après avoir sécurisé la porte en position fermée.
- Les composantes doivent être remplacées avec des pièces originales et l'entretien doit être effectué par un technicien autorisé afin de minimiser le risque d'incendie/explosion possible en raison de pièces incorrectes ou d'un entretien inadéquat.

AGIR AVEC PRÉCAUTIONS LORS DE MANIPULATION, LE DÉPLACEMENT ET L'UTILISATION DE L'APPAREIL POUR ÉVITER D'ENDOMMAGER LES TUBES RÉFRIGÉRANTS OU AUGMENTER LE RISQUE D'UNE FUITE DE GAZ.

2. INSTRUCTIONS D'INSTALLATION

ATTENTION

Si l'appareil est transporté en position horizontale, l'huile du compresseur risque de couler sur le circuit de refroidissement. C'est pourquoi il est nécessaire de laisser l'appareil en position verticale pendant 24 heures avant de le mettre en marche. Cette période permet à l'huile de retourner dans le compresseur.

Enlevez l'emballage extérieur, le film protecteur en plastique collé à la surface (si vous prévoyez utiliser l'appareil prochainement) et nettoyez les pièces extérieures avec un nettoyant conçu pour ces types de surfaces. N'utilisez pas de laine d'acier ou un récurant, cela risquerait d'endommager la surface.

REMARQUE

Cette unité peut être installée soit de manière encastrée ou autonome. Pour une installation autonome prévoir quatre (4) pouces d'espace libre tout autour de l'unité. Si l'appareil est encastré, prévoyez 1/4" de chaque côté, 2" à l'arrière et 1/4" au-dessus de l'appareil pour favoriser une bonne ventilation. Ne jamais obstruer la grille de ventilation située à l'avant.

AVANT D'INSTALLER VOTRE APPAREIL

- L'emplacement de cette unité doit respecter les exigences décrites précédemment et doit inclure un plancher stable capable de supporter le poids de l'appareil.
- Mettez l'appareil au niveau en utilisant les pieds réglables. L'appareil doit être installé sur une surface rigide et au niveau. Ainsi, vous favorisez la circulation du liquide refroidisseur et un fonctionnement optimal de l'appareil.
- Assurez-vous de laisser un espace entre le bord inférieur de l'appareil et le sol pour favoriser la circulation d'air. Ainsi, vous favorisez un fonctionnement optimal du système de refroidissement.
- Vérifiez les tuyaux de circulation du liquide refroidisseur pour d'éventuels dommages durant l'installation.
- Retirez tous les papiers et adhésifs de l'appareil, des portes et des autres pièces emballées. Enlevez les documents et les accessoires qui se trouvent à l'intérieur de l'appareil.
- Le matériel d'emballage est recyclable, comme l'indique son symbole de recyclage. Pour le jeter, respectez les règlements locaux. Le matériel d'emballage (sacs de plastique, pièces en polystyrène, etc.) constitue une source potentielle de danger et doit être tenu hors de la portée des enfants.
- Inspectez minutieusement l'appareil. Si vous constatez un défaut, cessez l'installation et communiquez avec le détaillant.
- Utilisez cet appareil uniquement pour les fins auxquelles il a été conçu.
- N'installez pas l'appareil de manière à l'exposer directement aux rayons du soleil, dans une pièce dont la température ambiante est élevée, ou près d'une source directe de chaleur, comme un radiateur ou un four. Un tel environnement forcera le compresseur à fonctionner davantage, ce qui entraînera une augmentation substantielle de la consommation d'énergie.

2. INSTRUCTIONS D'INSTALLATION (suite)

CONNEXION ÉLECTRIQUE

Une alimentation électrique de 115 volts (c.a. seulement) de 60 Hz avec mise à la terre munie d'un fusible ou d'un disjoncteur de 15 ou 20 ampères est requise. Nous recommandons de consacrer un circuit exclusivement à l'alimentation de votre appareil. Utilisez une prise dont le courant ne peut pas être coupé par un interrupteur. Branchez cet appareil à une prise à trois broches munie d'une mise à la terre. Si vous n'avez que des prises à deux (2) broches, faites appel aux services d'un électricien qualifié pour l'installation d'une prise à trois (3) broches conforme aux codes de bâtiment locaux.

N'UTILISEZ PAS DE RALLONGE. La tension nominale et la fréquence exigées sont indiquées sur la plaque signalétique. La connexion à la source d'alimentation et à la mise à la terre doit être conforme aux normes et règlements locaux.

INSTALLATION ENCASTRÉE

Si vous souhaitez encastrer cet appareil, utilisez les dimensions écrites dans le diagramme et le tableau ci-dessous à titre de guide d'installation :

Dimensions d'installation encastrée (mm/po) :

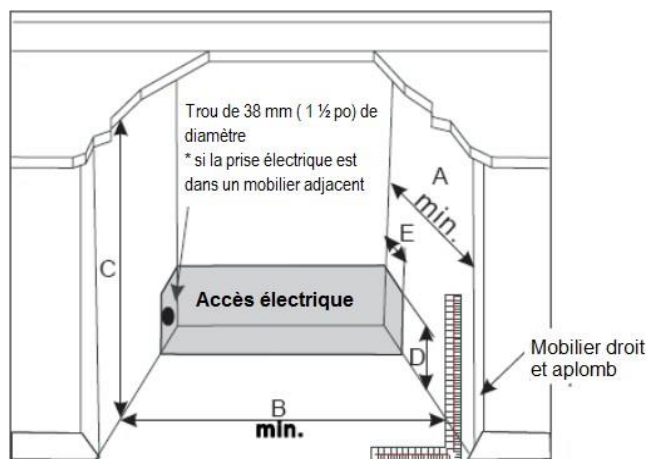

Légende

A	660 mm (26 po)
B	387 mm (24 po)
C	883 mm (34 3/4 po)
D	152 mm (6 po)
E	51 mm (2 po)

2. INSTRUCTIONS D'INSTALLATION (suite)

INVERSER LA PORTE

ATTENTION: Nous recommandons que cette opération soit réalisée par deux (2) personnes.

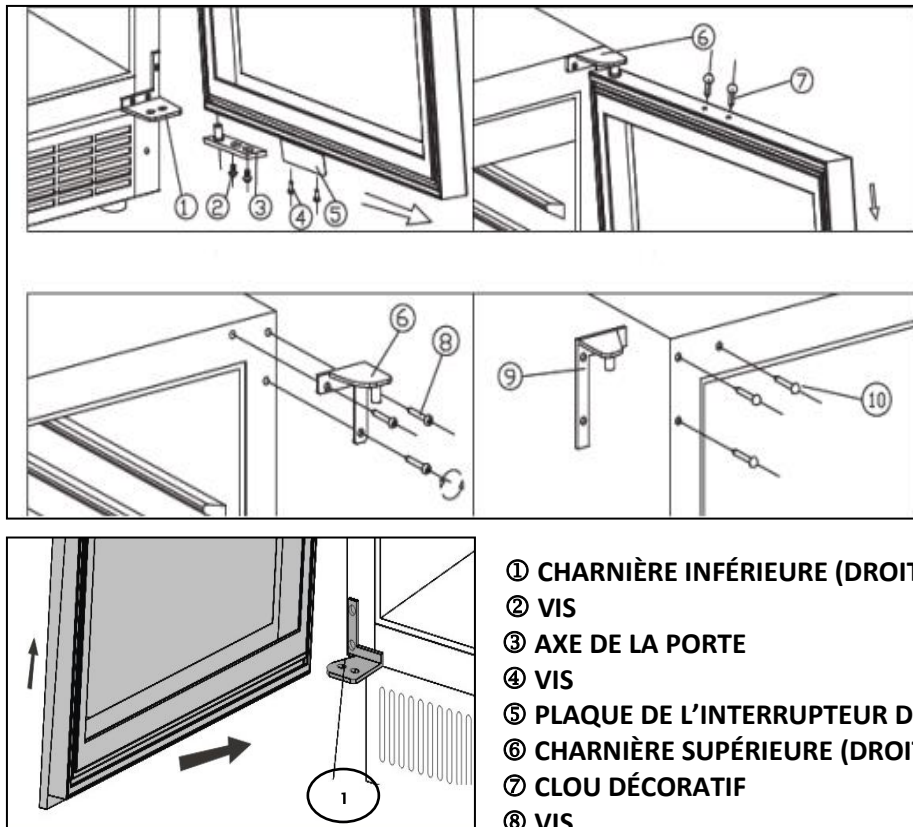

- ① CHARNIÈRE INFÉRIEURE (DROITE)
- ② VIS
- ③ AXE DE LA PORTE
- ④ VIS
- ⑤ PLAQUE DE L'INTERRUPTEUR D'ÉCLAIRAGE
- ⑥ CHARNIÈRE SUPÉRIEURE (DROITE)
- ⑦ CLOU DÉCORATIF
- ⑧ VIS
- ⑨ CHARNIÈRE SUPÉRIEURE (GAUCHE)
- ⑩ VIS
- ⑪ CHARNIÈRE INFÉRIEURE (GAUCHE)

1. Ouvrez la porte à 90 degrés puis enlevez les deux (2) vis de l'axe inférieur de la porte (#3) et tirez sur la porte.
2. Mettez la porte de côté et enlevez le clou décoratif (#7) du dessus du cadre de la porte, dévissez les deux (2) vis (#4) du bas et enlevez la plaque de l'interrupteur d'éclairage (#5). Ensuite, installez la plaque (#5) en haut du cadre de la porte. Utilisez le clou décoratif supplémentaire pour bloquer l'orifice qui se trouve en haut du cadre de la porte.
3. Enlevez trois (3) vis (#8) de la charnière supérieure droite (#6) et dégagez la charnière supérieure droite.
4. Enlevez le clou (#10) du coin supérieur gauche du cabinet et installez la charnière supérieure gauche supplémentaire (#9) dans le coin supérieur gauche du cabinet au moyen de trois (3) vis.
5. Faites pivoter la porte de 180 degrés. Installez la porte dans la même direction que lorsqu'elle a été enlevée et alignez-la correctement.
6. Bloquez l'orifice du coin supérieur droit du cabinet avec le clou décoratif supplémentaire.

2. INSTRUCTIONS D'INSTALLATION (suite)

INSTALLATION DE LA POIGNÉE

Pour installer la poignée, veuillez suivre les instructions ci-dessous :

1. Tirez le joint d'étanchéité de la porte ①, puis le dégagez-le *partiellement* tel qu'indiqué à l'**illustration # 1**. Le joint peut être enlevé facilement, à la main, aucun outil n'est nécessaire.
2. Alignez la poignée ④ et, en utilisant les vis fournies, serrez-les ② à l'aide d'un tournevis à tête étoilée (Phillips) ③ jusqu'à ce que la poignée soit fixée fermement contre la porte. **Ne pas trop serrer car cela pourrait abimer la porte et /ou la poignée**. Remplacez le joint de porte dans sa position initiale.

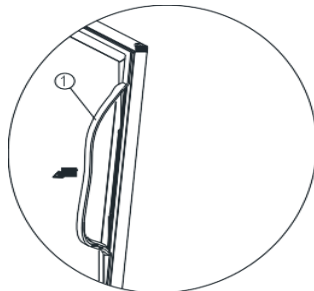

Illustration # 1

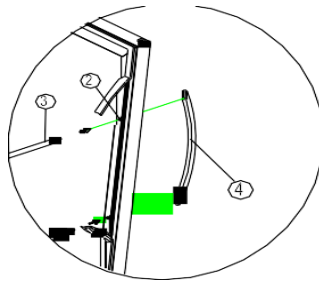

Illustration # 2







Légende :

- ① Joint d'étanchéité
- ② Trous pour vis
- ③ Tournevis étoilé (Phillips)
- ④ Poignée

Note: L'illustration ci-dessus est à titre représentatif seulement. Votre poignée peut être différente.

3. MODE D'EMPLOI

COMMANDES

- Bouton «  » (ON / OFF, respectivement) : Pour mettre en marche et arrêter l'appareil, appuyez sur ce bouton pendant environ trois (3) secondes.
- Bouton «  » Bouton d'économie d'énergie: Appuyez sur ce bouton pendant trois (3) secondes pour activer ou désactiver la fonction d'économie d'énergie. Lorsque cette fonction est activée, le voyant DEL et l'écran s'éteignent et le voyant °C/°F s'allume.
- Voyant indicateur «  » indique si le compresseur est fonctionnel ou non.
- Bouton «  » (Augmentation): Appuyez sur ce bouton pour augmenter la température par segment de 1° F (ou 1° C).
- Bouton «  » (Diminution): Appuyez sur ce bouton pour diminuer la température par segment de 1° F (ou 1° C).
- Bouton « °C/°F » (Unité de mesure): Appuyez sur ce bouton pour changer l'unité de mesure affichée par le voyant indicateur, soit entre °C et °F ou vice versa.
- Bouton «  » (lumière): Appuyez sur ce bouton pour allumer ou éteindre la lumière intérieure. Si vous utilisez ce bouton, la lumière n'est plus contrôlée par le contact en ampoule et demeure ALLUMÉE (le bouton lumière est désactivé lorsque le bouton  conservation d'énergie est allumé).
- Affichage DEL : l'écran indique le réglage de la température de la zone inférieure.

3. MODE D'EMPLOI (suite)

CONSERVATION DU VIN

Si vous conservez des bouteilles de vin pour une longue période, nous vous conseillons de les conserver à une température entre 10° C et 14° C (50° F et 57° F). Nous recommandons les températures de consommation suivantes selon le type de vin :

Vin rouge: de +57° F à +64° F (de +14° C à +18° C)





Vin rosé: de +50 °F à +54 °F (de +10 °C à +12° C)

Vin blanc: de +46° F à +54° F (de +8° C à +12° C)

RÉGLAGE DE LA TEMPÉRATURE

La température zonale peut avoir une différence de +/- 5°F (+/- 3° C) selon le chargement et les conditions ambiantes. Par exemple, exposer votre appareil à un froid extrême ou à de fortes chaleurs peut faire fluctuer les températures intérieures.

Pour régler :

- Utilisez les flèches / pour régler la température voulue à l'intérieur de l'appareil. Chaque fois que vous appuyez sur les boutons /, la température augmente/diminue d'un (1) degré °F (ou 1°C).
- Lorsque vous appuyez sur les boutons une fois, la température augmente ou diminue d'un (1) degré chaque fois. Si vous essayez de dépasser la valeur minimale/maximale qui peut être établie, l'affichage passera automatiquement à la valeur de la température réglable la plus basse ou la plus élevée, selon le cas. Si aucun bouton n'est enfoncé pendant cinq (5) secondes, le voyant cessera de clignoter et le mode de réglage se fermera.
- L'échelle de température est réglable de 39° F à 64° F (de 4° C à 18° C).

FONCTIONS

FONCTION DE MÉMORISATION DE LA TEMPÉRATURE

En cas de panne de courant, l'appareil conserve en mémoire le réglage de température. Lorsque le courant est rétabli, l'appareil se remettra en marche et le même réglage de température sera maintenu.

FONCTION DE RAPPEL DE «FERMETURE DE PORTE»

Si vous oubliez de fermer la porte ou si celle-ci n'est pas bien fermée, l'appareil émettra un signal avertisseur après un délai de cinq (5) minutes.

FONCTION D'ALARME DE TEMPÉRATURE

Si la température à l'intérieur de l'appareil est supérieure à 73° F (23° C), l'écran affichera le message «HI» et l'appareil émettra un signal sonore continu après une heure. Cette fonction d'alarme vise à vous informer que la température est trop élevée. Veuillez vérifier les causes de cette température trop élevée. Si la température à l'intérieur de l'appareil est inférieure à 32° F (0°C), l'écran affichera le message «LO», l'appareil émettra un signal sonore et l'indicateur de défaut de fonctionnement s'allumera.

3. MODE D'EMPLOI (suite)

REMARQUES

Si vous placez trop de bouteilles en une seule fois ou si la porte n'est pas bien fermée, l'écran affichera le message «HI». Ceci est tout à fait normal. Veuillez attendre environ cinq (5) minutes après avoir fermé la porte; l'avis «HI» devrait ensuite disparaître de l'écran.

Il est normal que l'appareil affiche le message «HI» ou «LO» à l'occasion. Si ce message est fréquent ou persiste, réinitialisez l'appareil en le débranchant et le rebranchant. Si le problème est toujours présent après une réinitialisation, communiquez avec le service à la clientèle.

Avant de rebrancher le câble d'alimentation à une prise, attendez de 3 à 5 minutes. Un branchement trop hâtif peut endommager l'appareil. Si vous tentez de remettre en marche l'appareil avant ce délai, il ne se mettra pas en marche.

Si vous mettez l'appareil en marche pour une première fois ou après une réinitialisation, ou après une longue période d'inutilisation, il peut exister un écart entre la température réelle à l'intérieur de l'appareil et celle affichée sur l'écran DEL. Cette situation, causée par la période d'inactivation, est tout à fait normale. Laissez l'appareil en marche pendant plusieurs heures et les températures se stabiliseront éventuellement.

RETIRER LES TABLETTES

1. Ouvrez la porte complètement.
2. Retirez le contenu de l'appareil.
3. Tirez l'étagère vers vous jusqu'à ce qu'elle soit complètement étendue vers l'extérieur.
4. L'étagère a des soutiens en plastique des deux côtés comme indiqué dans le diagramme ci-dessous. Tout en faisant face à l'unité, appuyez sur le montant en plastique sur le côté droit vers le bas tout en tirant sur le poste en plastique gauche. Vous pouvez choisir de le faire à la main ou en utilisant un tournevis à tête plate.
5. Retirez uniformément l'étagère de la glissière jusqu'à ce qu'elle soit complètement retirée du compartiment interne.

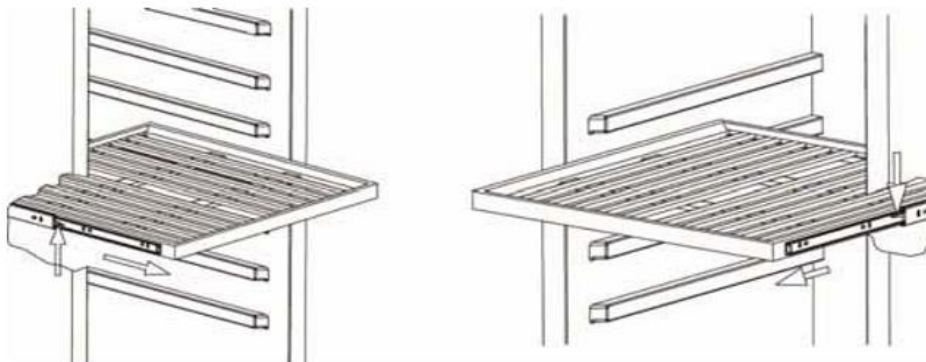

3. MODE D'EMPLOI (suite)

ENTREPOSAGE ET RANGEMENT

Les bouteilles de vin varient en taille et en dimension. Ainsi, la capacité de cette unité est basée sur un format de bouteille standard de type « Bordeaux » (bouteilles de 750 ml).

La capacité d'entreposage est de 46 bouteilles de 750 ml (voir détails ci-dessous); l'unité comporte cinq (5) tablettes de huit (8) bouteilles alors que celle du bas tient six (6) bouteilles, pour un total de 46 bouteilles.

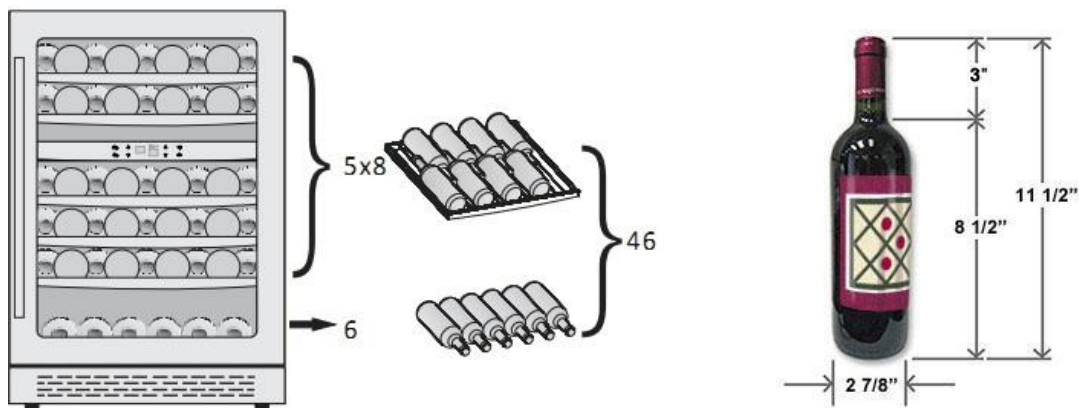

4. ENTRETIEN

NETTOYAGE DE L'APPAREIL

- Coupez le courant, débranchez l'appareil et videz le contenu incluant les tablettes.
- Lavez les surfaces intérieures avec une solution au bicarbonate de soude (2 cuillères à soupe pour ¼ litre d'eau).
- Lavez les tablettes avec un détergent doux.
- Essorez bien l'éponge ou le chiffon avant de nettoyer le contrôle ou toute composante électrique.
- Lavez l'extérieur de l'appareil avec de l'eau chaude et du détergent liquide doux.
- Rincez bien et essuyez le tout à l'aide d'un chiffon doux et propre.

PANNE DE COURANT

La plupart des coupures de courant se rétablissent en quelques heures et ne devraient pas affecter température de votre unité si vous n'ouvrez pas la porte souvent. Si le courant ne se rétablit pas après une longue période de temps, voyez à protéger le contenu.

DÉPLACEMENT DE L'APPAREIL

- Videz l'appareil et fixer toutes les tablettes à l'intérieur de l'appareil avec du ruban adhésif.
- Vissez les pieds ajustables au maximum.
- Fermez la porte à l'aide de ruban adhésif.
- Assurez-vous que l'appareil soit positionné verticalement pendant le transport.
- Protégez l'extérieur à l'aide d'une couverture, d'une toile ou autre chose du genre.

VACANCES

Courte durée: Laissez l'appareil fonctionner si vous quitter pour moins de 3 semaines.

Longue durée : Si l'appareil ne sera pas utiliser pendant plusieurs mois, retirez le contenu et arrêter l'appareil. Nettoyez et essuyez l'intérieur du cabinet. Pour empêcher la moisissure, laisser la porte partiellement ouverte, en la bloquant si nécessaire.

5. GARANTIE LIMITÉE AVG

USAGE RESIDENTIEL

INFORMATION SUR LA GARANTIE DES PIÈCES ET DE LA MAIN-D'OEUVRE

Les celliers AVG sont fabriqués avec l'optique d'offrir une valeur exceptionnelle et en visant votre entière satisfaction pour chacun de nos produits. Ainsi, tous les celliers AVG sont couverts par une garantie limitée de **deux (2) ans**, valable sur les pièces et la main-d'œuvre.

GARANTIE GÉNÉRALE SUR LES PIÈCES ET LA MAIN-D'OEUVRE

Pendant **deux (2) ans** AVANTGARDE garantit* à l'acheteur, le cellier ainsi que toutes ses pièces contre tout défaut de fabrication et de matériel, à condition d'une utilisation normale et adéquate du produit et d'un entretien adéquat, tel que décrit dans et conformément aux manuels d'instruction fournis avec chaque unité AVG (*une preuve d'achat est requise).

La responsabilité d'AVG dans le cadre de cette garantie se limite à une période de **vingt-quatre (24) mois** à partir de la date de réception.

Toutes les pièces couvertes par cette garantie qui, selon l'avis d'AVG, sont défectueuses, dans la période couverte par la garantie, sont limitées à leur réparation ou remplacement, y compris les frais de main-d'œuvre, de pièces défectueuses ou d'assemblage.

GARANTIE DU COMPRESSEUR

En plus de la période de garantie susmentionnée, AVG garantit le compresseur scellé hermétiquement contre tout défaut de matériel et de fabrication, à condition d'une utilisation normale et adéquate du produit et d'un entretien adéquat, pour une période de **trente-six (36) mois** à partir de la date de réception.

Un compresseur qui, selon AVG, est considéré comme défectueux au cours de la période couverte par la garantie sera, à l'option d'AVG, réparé avec une pièce d'un modèle et d'une capacité similaires, ou remplacé par un modèle d'une capacité similaire.

La garantie prolongée sur le compresseur susmentionnée s'applique **uniquement aux pièces scellées hermétiquement du compresseur**; ELLE NE S'APPLIQUE PAS à d'autres pièces ou composantes, y compris, sans s'y limiter, à l'appareil, à la peinture de finition, aux commandes de température, au système réfrigérant, aux dispositifs de mesure, à l'équipement de démarrage du moteur, à l'assemblage de ventilation, aux autres composantes électriques, etc.

RÉCLAMATION COUVERTE PAR LA GARANTIE

Toutes les réclamations couvertes par la garantie pour un défaut de main-d'œuvre ou de matériel doivent être soumises directement à :

AGI SERVICE

2255 boul. Dagenais ouest, Laval (Québec) H7L 6B1

Tél: 450.963.1303 ou Sans frais: 1.888.651.2534

Fax: 450.963.1416

Courriel : service@agintl.qc.ca

Toutes les réclamations doivent inclure le numéro de modèle de l'unité, le numéro de série de l'unité, une preuve d'achat, la date d'installation, et tous les renseignements pertinents venant appuyer le présumé défaut.

5. GARANTIE LIMITÉE AVG

AUCUN DOMMAGE INDIRECT: AVG n'est aucunement responsable des pertes économiques, de profit ou des dommages directs ou indirects, y compris, sans s'y limiter, aux pertes ou aux dommages causés ou non par un défaut de réfrigération.

MAUVAISE UTILISATION: AVG n'assume aucune responsabilité pour les pièces ou la main-d'œuvre en matière de défaut de composante ou autre dommage causé par une mauvaise utilisation ou installation, ou un manque d'entretien ou de nettoyage de l'appareil, conformément aux renseignements sur la garantie fournis avec l'unité.

ALTÉRATION, NÉGLIGENCE, ABUS, MAUVAISE UTILISATION, ACCIDENT, DOMMAGE PENDANT UN DÉPLACEMENT OU L'INSTALLATION, INCENDIE, INONDATION, FORCE MAJEURE: AVG n'est pas responsable de la réparation ou du remplacement d'une quelconque pièce qui, selon AVG, a fait l'objet d'une altération, de négligence, d'abus, d'une mauvaise utilisation, d'un accident, de dommages durant un déplacement ou l'installation, d'un incendie, d'une inondation ou d'un cas de force majeure après la date de fabrication.

MAUVAISE CONNEXION ÉLECTRIQUE : AVG n'est pas responsable du remplacement ou de la réparation de composantes défectueuses ou endommagées dont le défaut est causé par un problème d'alimentation électrique, l'utilisation d'une rallonge, une tension faible ou des baisses de tension dans l'alimentation électrique de l'appareil.

USAGE COMMERCIAL

Lors d'un usage commercial AVG offre une garantie limitée d'un (1) an sur les **pièces seulement**.

Pour obtenir de plus amples renseignements au sujet de nos garanties, veuillez communiquer avec nous :

AGI SERVICE

Tél : 450.963.1303 / Sans frais: 1.888.651.2534

Fax : 450.963.1416

Courriel: service@agintl.qc.ca

6. GUIDE DE DÉPANNAGE

Vous pouvez résoudre un grand nombre de problèmes courants facilement. Essayez les suggestions ci-dessous avant de faire appel à un technicien.

PROBLÈME	CAUSE POSSIBLE
L'appareil ne fonctionne pas.	<ul style="list-style-type: none">• L'appareil n'est pas branché.• L'appareil est éteint.• Le disjoncteur ou le fusible du circuit est sauté.
L'appareil n'est pas suffisamment froid.	<ul style="list-style-type: none">• Vérifiez le réglage de température.• Il est parfois nécessaire d'adapter le réglage à l'environnement extérieur.• La porte est trop souvent ouverte.• La porte n'est pas fermée adéquatement.• Le scellant de porte ne fonctionne pas adéquatement.
L'appareil se met en marche et s'arrête fréquemment.	<ul style="list-style-type: none">• La température de la pièce est plus chaude que la normale.• Beaucoup de contenu a été ajouté en une seule fois.• La porte est trop souvent ouverte.• La porte n'est pas fermée adéquatement.• Le réglage de température est incorrect.• Le joint d'étanchéité ne scelle pas adéquatement.
La lumière ne fonctionne pas.	<ul style="list-style-type: none">• L'appareil n'est pas branché.• Le disjoncteur ou le fusible du circuit est sauté.• L'ampoule est brûlée.• Le bouton de la lumière est en position d'arrêt (OFF) - ou la fonction  conservation d'énergie est allumée.
Présence de vibrations.	<ul style="list-style-type: none">• Vérifiez que l'appareil est au niveau.
L'appareil fait trop de bruit.	<ul style="list-style-type: none">• Un cliquetis peut être causé par le flux du liquide réfrigérant, ce qui est tout à fait normal.• La contraction et l'expansion des parois intérieures peuvent provoquer des bruits de craquement ou d'éclat.• L'appareil n'est pas au niveau.
La porte n'est pas fermée adéquatement.	<ul style="list-style-type: none">• L'appareil n'est pas au niveau.• La porte a été inversée et mal réinstallée.• Le joint d'étanchéité est sale.• Les tablettes ne sont pas bien positionnées.

Pour contacter le centre de service autorisé :

AGI SERVICE

Tél: 450.963.1303 / Sans frais : 1.888.651.2534

Fax: 450.963.1416

Courriel: service@agintl.ca

TABLE OF CONTENTS

1.	IMPORTANT SAFETY INSTRUCTIONS	16-17
2.	INSTALLATION INSTRUCTIONS	18-20
	a. Reversing the door	19
	b. Installing the handle	20
3.	OPERATING YOUR APPLIANCE	20-22
	a. Controls	20
	b. Temperature settings	21
	c. Functions	21-22
	d. Removing the shelves	22
	e. Storage	22
4.	CARE AND MAINTENANCE.....	23
5.	AVG LIMITED WARRANTY	24-25
6.	TROUBLESHOOTING GUIDE	26

1. IMPORTANT SAFETY INSTRUCTIONS

WARNING

Before the appliance is used, it must be properly positioned and installed as described in this manual. Please read the manual carefully. To reduce the risk of fire, electric shock or injury when using the appliance, follow basic safety precautions.

IMPORTANT SAFETY INFORMATION

Improper handling can cause serious damage to the appliance and/or injury to the user. This unit is designed for domestic indoor use only. Do not use the unit for industrial use. Any other use may invalidate the warranty. Please review the rating label located on the rear panel of the unit for electrical and other technical data related to this unit. The unit must be used in a properly grounded wall outlet.

SAFETY PRECAUTIONS

- In the event that the appliance is damaged on delivery, contact the supplier immediately.
- The packaging material is recyclable and is marked with a recycling symbol. For disposal, follow the local regulations. Packaging materials (plastic bags, polystyrene parts, etc.) must be kept out of the reach of children as they present a source of danger.
- Do not exceed the power outlet recommended ratings.
- It is recommended the appliance be connected on its own, independent circuit.
- The unit must be installed in accordance with Provincial and National electrical codes.
- This appliance is equipped with a grounding plug. The plug must be connected into an outlet that is properly installed and grounded in accordance with the National Electrical Code and local codes and ordinances.
- When disconnecting the appliance, pull on the plug, not the cable.
- Do not use extension cords or power strips with this unit. Should you not need a longer power cord or you do not have a grounded outlet, please contact your electrician. Do not modify the power cord's length or share an outlet with other appliances.
- Any repairs on the appliance should only be carried out by the customer service department, as unauthorized work could prove highly dangerous. The same applies to changing the power cable.
- Parts must be replaced with original parts to minimize the risk of possible fire or damage.
- Unplug the unit if it will not be used for an extended period of time.
- Always turn the unit off and unplug it from the electric outlet when cleaning.
- Use outlets that cannot be turned off by a switch or pull chain.
- Do not start or stop the unit by switching the circuit's power on and off.
- Never plug or unplug the unit with wet hands.
- Do not stand on the base, drawers or doors or use them to support anything else.
- Do not allow flames or sources of ignition to enter the appliance. When transporting and cleaning the appliance, ensure that the refrigerant circuit is off. In the event of damage, make sure that there are no ignition sources nearby.
- If the supply cord is damaged, it must be replaced by the manufacturer, an authorized service center or similarly qualified persons in order to avoid a hazard.

1. IMPORTANT SAFETY INSTRUCTIONS (continued)

SAFETY PRECAUTIONS (continued)

- This appliance is not intended for use by persons (including children) with reduced physical, sensory or mental capabilities or lack of experience and knowledge unless they have been given initial supervision or instruction concerning use of the appliance by a person responsible for their safety. Children should be supervised to ensure that they do not play with the appliance.
- Do not store explosives or sprays using combustible propellants such as butane, propane, pentane, etc., in the appliance.
- You may identify such sprays by the printed contents or a flame symbol.
- Do not use electrical devices inside the appliance.
- Electrical components might cause leaking gas to ignite.
- **DANGER:** Before you throw away your old appliance:
 - Take off the door.
 - Leave shelves in place so that children may not easily climb inside.
- When disposing of your appliance, please choose an authorized disposal site.
- Do not under any circumstances cut or remove or bypass the third (ground) prong from the power cord.
- Do not locate the appliance in direct sunlight or in a room with a high ambient temperature or in the vicinity of any sources of direct heat, such as a radiator or oven.
- To prevent back and other types of injuries, use at least two (2) people to move and install the appliance.
- Install the appliance in a well ventilated area.
- Only use in an upright position on a flat, level surface and provide proper ventilation.
- Do not pinch or kink the power supply line between the unit and cabinet.
- Do not place any other appliances on top of the unit.
- Do not turn the unit upside down, on its side or at an angle off level.

BE CAREFUL WHEN HANDLING, MOVING, AND USING THE APPLIANCE TO AVOID EITHER DAMAGING THE REFRIGERANT TUBING OR INCREASING THE RISK OF A LEAK.

WARNING

If the appliance is transported in a horizontal position, the compressor may leak into the cooling circuit. For this reason, allow the appliance to rest in a vertical position for 24 hours before turning it on, so that all fluids flow back into the compressor.

Remove the external packaging, remove the protective plastic film from the surface of the appliance and clean the external parts of the appliance with a cleaner designed for this purpose. Do not use steel wool or any coarse agents, which could irreparably damage the surface of the appliance.

2. INSTALLATION INSTRUCTIONS

IMPORTANT

This unit can be installed as either built-in or free-standing unit. For free-standing installation, allow at least 4" of clearance at the back, sides and top of the unit to permit the proper air circulation to cool the compressor and condenser. For built-in installation, certain clearances are necessary for optimal operation. In this case, allow 1/4" on both sides, 2" at the rear and 1/4" at the top to ensure proper ventilation. Make sure that the air vent at the front of the appliance is never covered or blocked in any way.

BEFORE INSTALLATING OF YOUR APPLIANCE

- The placement of the appliance must meet the requirements in the section operating conditions and must include a stable floor with a load-bearing capacity corresponding to the weight of the appliance.
- Level the appliance using the adjustable feet. Ensure there is a gap between the bottom edge of the appliance and the ground, so that there is sufficient circulation of air. This will ensure the optimal performance of the cooling system.
- Check whether any coolant circulation pipes have been damaged during the installation.
- Use the appliance only for the purposes for which it has been designed.
- The appliance must be located on a rigid and even surface. In this way you will ensure free circulation of the coolant and effective operation of your appliance.
- If possible, place the appliance in a cool, well ventilated and dry room.
- Do not locate the appliance in direct sunlight or in a room with a high ambient temperature, or in the vicinity of any sources of direct heat, such as a radiator or oven. This would cause the compressor to work harder, resulting in a substantially higher power consumption level.

ELECTRICAL REQUIREMENTS

A 115 Volt (AC only) 60 Hz grounded electrical supply equipped with a 15- or 20- amp fuse or circuit breaker is required. It is recommended that a separate circuit serving only your appliance be provided. Use outlets that cannot be turned off by a switch or pull chain. Connect this appliance to a 3-prong power supply outlet that has a ground terminal. If you only have a 2-prong outlet, have it replaced by a qualified technician with an outlet that meets the local codes. **DO NOT USE AN EXTENSION CORD.** Required nominal voltage and frequency are indicated on the rating plate. The connection to the power supply and grounding has to be made according to current local standards and regulations.

BUILT-IN INSTALLATION DIMENSIONS (MM/IN)

If your appliance is to be built-in, follow the diagram and chart below for appropriate dimensions.

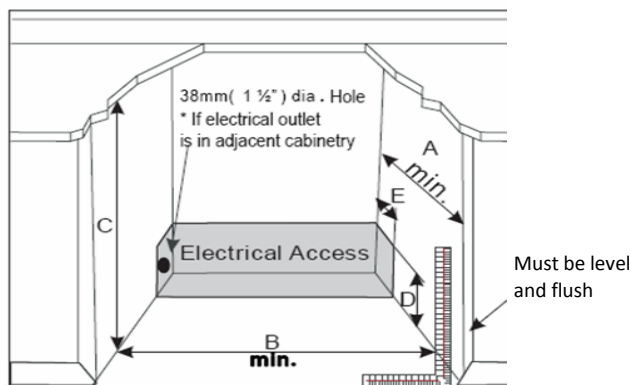

Chart

A	660mm (26")
B	610mm (24")
C	883mm (34 3/4")
D	152mm (6")
E	51mm (2")

2. INSTALLATION INSTRUCTIONS (continued)

REVERSING THE DOOR

IMPORTANT: THIS OPERATION REQUIRES AT LEAST TWO (2) PERSONS.

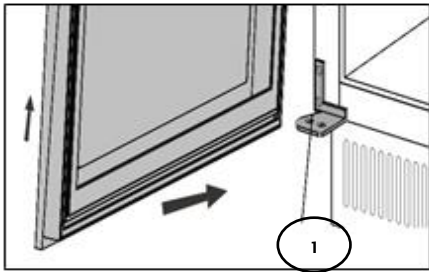
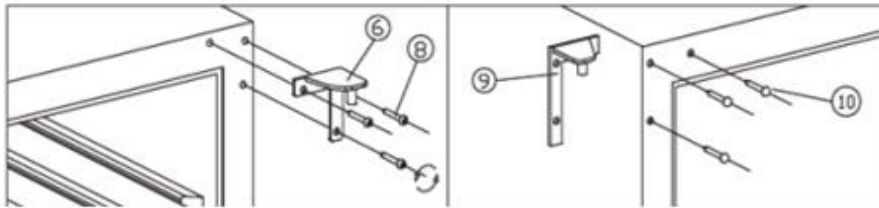
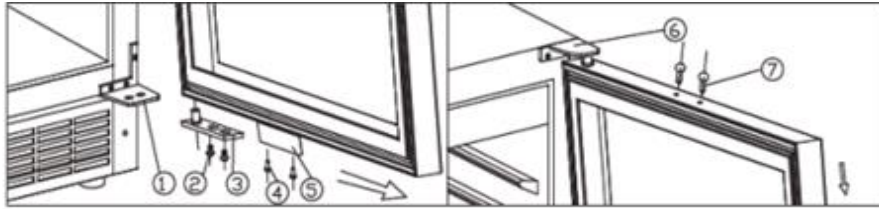

- | | | |
|------------------------|----------------------------------|---------------------|
| ① Bottom hinge (Right) | ② Screws | ③ Door axis |
| ④ Screws | ⑤ Extrusion-board of lamp switch | ⑥ Top hinge (Right) |
| ⑦ Decorative nail | ⑧ Screws | ⑨ Top hinge (Left) |
| ⑩ Bottom hinge (Left) | ⑪ Decorative nail | |

INSTRUCTIONS

1. Open the door at a 90 degree angle, take out 2 screws from lower door axis (#3) and pull out door.
2. Set the door aside in a safe place and take out decorative nail (#7) from top of door frame. Remove the 2 screws (#4) at bottom and take out the Extrusion-board of lamp switch (#5). Install the Extrusion-board of lamp switch (#5) at top of door frame and use spare decorative nails to block the hole at top of door frame.
3. Unscrew the 3 screws (#8) from top right hinge (#6) and take out the right top hinge.
4. Remove the decorative nails (#10) from left top of cabinet and install the spare top hinge (#9) at left top of cabinet using the 3 screws.
5. Install spare lower hinge (#11) onto left lower cabinet.
6. Rotate the door 180 degrees, then re-install it in the same way it was removed, making sure it is aligned properly.
7. Block the hole at right top of cabinet with the spare decorative nail.

2. INSTALLATION INSTRUCTIONS (continued)

INSTALLING THE HANDLE

To install the handle, please follow the following instructions:

1. Pull away the door gasket in the area where the handle is to be installed on the left side as shown below in **Fig. 1**. The gasket is easily displaced by hand, no tools are necessary.
2. Align the handle with the screws installed. Tighten the screws using a Phillips head screwdriver until the handle sets both flush and secured tightly against the door frame. **DO NOT over tighten as this will cause damage to the handle assembly. See Fig. 2.** Replace the door gasket to its original position.

Fig. #1

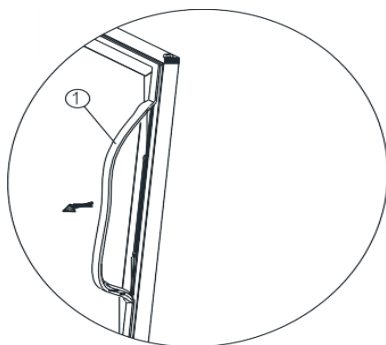

- ① Gasket
- ② Phillips Head Screw

Fig. #2

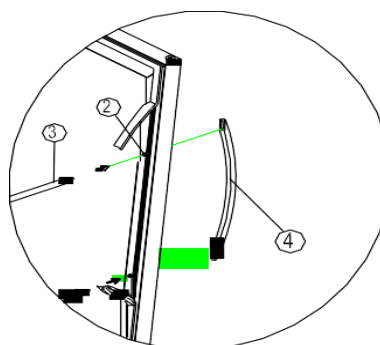







- ③ Phillips Head Screw Driver
- ④ Handle

Note: The illustrations above are for your reference only. The handle on your unit may be different.

3. OPERATING YOUR APPLIANCE

CONTROLS

- “”: ON and OFF button: press and hold for three (3) seconds to turn the unit on or off.
- “”: ‘Energy Conservation’ button: press and hold for three (3) seconds to turn the energy conservation mode ON or OFF. In this mode, the LED light and display will turn off and the °C/°F light will be on.
- “”: Indicator light: shows that the compressor is in operation.
- “” Increase button: press to increase temperature in increments of 1 degree (F or C).
- “” Decrease button: press to decrease temperature in increments of 1 degree (F or C).
- “°C/°F” Degree button: press to switch the temperature degrees between °C / °F.
- “” Light button: turns the interior light ON and OFF. If you use this button, the light is no longer controlled by the switch and remains ON (the Light button is deactivated when ‘Energy conservation’ button is on). LED display screen shows the temperature setting.

3. OPERATING YOUR APPLIANCE (continued)

WINE STORAGE





If you are storing wine for long periods of time, it should be stored at a temperature of between 10° C and 14° C (50° F and 57° F). The following drinking temperatures are recommended for the various types of wine:

Red wines:	57°F to +64°F (+14°C to +18°C)
Rosé wines:	50°F to +54°F (+10°C to +12°C)
White wines:	46°F to +54°F (+8°C to +12°C)

TEMPERATURE SETTINGS

The zone temperature may have a difference of +/- 5°F (+/- 3°C) from the setting depending on loading and ambient conditions. For example, placing your unit in extreme cold or hot conditions may cause interior temperatures to fluctuate.

To set the temperature:

- Use the / buttons to select the desired temperature. Each time the / buttons are pressed, the temperature will increase / decrease by increments of 1 degree.
- When you press the button once, the temperature will increase or decrease by 1 degree. If you try to go beyond the minimum/maximum value that can be established, the display will jump to the lowest/highest adjustable temperature value automatically. If a button is not pressed for five (5) seconds, the LED will stop flashing and the setting mode will be exited.
- You can set the temperature in the range of 39° F to 64° F (or 4° C to 18° C).

FUNCTIONS

TEMPERATURE MEMORY FUNCTION

If the power is suddenly lost, the set temperature will be saved by the unit. Once the power is back on, the unit will be at the same set temperature.

“CLOSE DOOR” REMINDER FUNCTION

Should you forget to close the door or the door is not fully closed, a warning alarm will sound after five (5) minutes.

TEMPERATURE ALARM FUNCTION

If the interior temperature is higher than 73° F (23° C), the message “HI” appears on the display panel and an alarm sounds continuously after one hour. This indicates that the inner temperature is too high and you should look for the reason. If the inner temperature is lower than 32° F (0° C), the message “LO” appears on the display panel; the alarm and the malfunction indicator light go on at the same time.

NOTES

If too many bottles are put in at once or the door has not been closed tightly, the unit will display the “HI” signal on the display panel. This is normal. Please wait five (5) minutes after closing the door and “HI” message will disappear.

It is normal that the display shows “HI” or “LO” from time to time. If it occurs frequently or lasts for a long time, you can restart the unit by unplugging it, then re-plugging after five (5) minutes. If the problem occurs again after restarting, please contact customer service.

3. OPERATING YOUR APPLIANCE (continued)

FUNCTIONS (continued)

Before reconnecting the power, wait three (3) to five (5) minutes. Otherwise you could damage your appliance. If you attempt to start the appliance before the end of this time delay, the appliance will not turn on.

If you turn on the appliance for the first time or after a restart, or after it has been out of operation for a long time, there may be a temperature difference between the temperature inside the appliance and what appears on the LED display. This is a normal event caused by the duration of the inactivation period. Leave the appliance turned on for several hours and the temperatures will stabilize during operation.

REMOVING THE SHELVES

1. Make sure to open the door completely to avoid damaging the door gasket.
2. Remove all of the contents loaded on the shelves.
3. Pull the shelf towards you until it is fully extended outward.
4. The shelf has plastic posts on both sides as indicated in the diagram below. While facing the unit, press the plastic post on the right side down while pulling up on the left plastic post. You may choose to do this by hand or by using a flathead screwdriver.
5. Evenly pull out the shelf from the track until it is completely removed from the inner compartment.

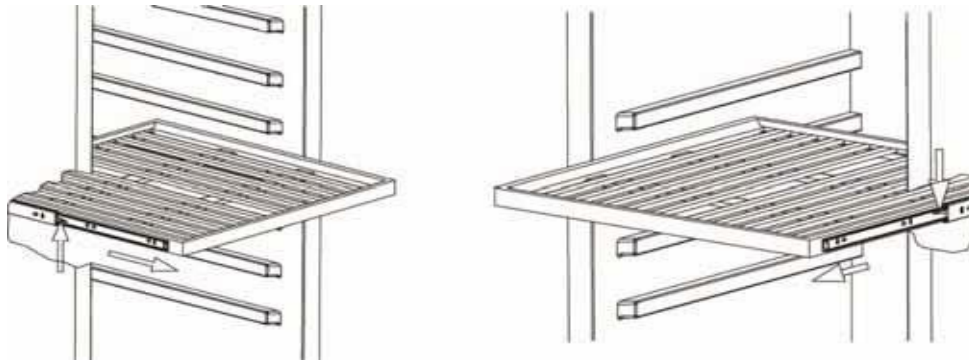

STORAGE

This unit can store up to 46 wine bottles. The unit's capacity is based on a regular 750 ml 'Bordeaux' style bottle (see below for size/dimensions). The unit has five (5) shelves holding eight (8) bottles plus six (6) bottles on the lowest shelf of the cabinet.

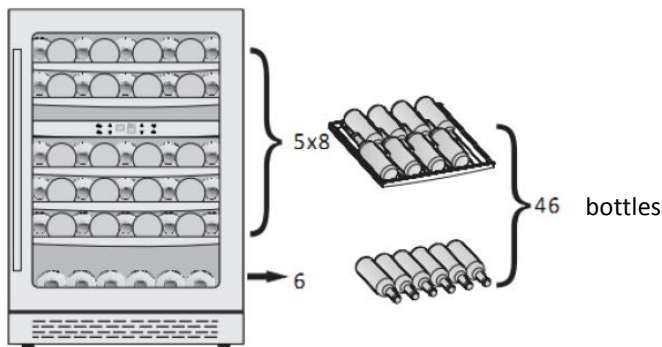

4. CARE AND MAINTENANCE

CLEANING YOUR WINE COOLER

- Turn off the power, unplug the appliance and remove all items including shelves and rack.
- Wash the inside surfaces with warm water and baking soda solution. The solution should be about two (2) tablespoons of baking soda with a ¼ liter of water.
- Wash the shelves with a mild detergent solution.
- Wring out excess water out of the sponge or cloth when cleaning area of the controls or any electrical parts.
- Wash the outside cabinet with warm water and mild liquid detergent. Rinse well and wipe dry with a clean soft cloth.

POWER FAILURE

Most power failures are corrected within a few hours and should not affect the temperature of your appliance if you minimize the number of times the door is opened. If the power is off for a long period of time, you need to take the proper steps to protect the contents of the unit.

VACATION TIME

- **Short vacations:** Leave the appliance in operation during vacations of less than three (3) weeks.
- **Long vacations:** If the appliance will not be used for several months, remove all items and turn off the appliance. Clean and dry the interior thoroughly. To prevent odor and mold growth, leave the door open slightly, blocking it open if necessary.

MOVING YOUR WINE COOLER

- Remove all contents.
- Securely tape down all loose items (including shelves) inside your appliance.
- Turn the adjustable legs up to the base to avoid damage.
- Tape the door shut.
- Be sure the appliance stays secure in the upright position during transportation. Also protect outside of appliance with a blanket or similar item.

ENERGY SAVING TIPS

The wine cooler should be located in the coolest area of the room, away from heat producing appliances and out of the direct sunlight.

5. AVG LIMITED WARRANTY

RESIDENTIAL USE

PARTS AND LABOR WARRANTY INFORMATION

AVG Wine Coolers and Beverages Centers are manufactured to provide outstanding value, and your complete satisfaction is our goal. Therefore, all AVG units carry a **two (2) year** limited warranty on both parts and labor.

GENERAL PARTS AND LABOR WARRANTY

AVG warrants for **two (2) years**, to the purchaser of every new unit, the cabinet and all parts thereof, to be free from defects in material or workmanship, under normal and proper use and maintenance service as specified by AVG and upon proper installation and start-up in accordance with the instruction manual supplied with each AVG unit.

AVG's obligation under this warranty is limited to a period of **24 months** from the delivery date.

Any parts covered under this warranty that are determined by AVG to have been defective, within the above said period, are limited to the repair or replacement, including labor charges, of defective parts or assemblies.

COMPRESSOR WARRANTY

In addition to the warranty period stated above, AVG warrants its hermetically sealed compressor to be free from defects in both material and workmanship, under normal and proper use and maintenance, for a period of **36 months** from the delivery date.

Compressors determined by AVG to have been defective within this extended time period will, at AVG's option, be either repaired or replaced with a compressor or compressor parts of similar design and capacity.

The above said extended compressor warranty applies **only to hermetically sealed parts of the compressor** and DOES NOT apply to any other parts or components, including, but not limited to, cabinet, paint finish, temperature control, refrigerant, metering device, motor starting equipment, fan assembly, or any other electrical component, etc.

WARRANTY CLAIMS

All claims for labor or parts must be made directly to:

AGI SERVICE

Tel: 450.963.1303 / Toll free: 1.888.651.2534

Fax: 450.963.1416

Email: customer@agintl.qc.ca

All claims should include: model number of the unit, the serial number of the cabinet, proof of purchase, date of installation, and all pertinent information supporting the existence of the alleged defect.

5. AVG LIMITED WARRANTY (continued)

NOT COVERED BY THIS WARRANTY

AVG's sole obligation under this warranty is limited to either repair or supply replacement parts, and is subject to the additional limitations below. This warranty neither assumes nor authorizes any person to assume obligations other than those expressly covered by this warranty.

NO CONSEQUENTIAL DAMAGES: AVG is not responsible for economic loss; profit loss; or special, direct, indirect, or consequential damages, including without limitation, losses or damages arising from food or product spoilage claims whether or not on account of refrigeration failure.

IMPROPER USE: AVANTGARDE assumes no liability for parts or labor coverage for component failure or other damages resulting from improper usage or installation or failure to clean and/or maintain product as set forth in the warranty packet provided with the unit.

ALTERATION, NEGLIGENCE, ABUSE, MISUSE, ACCIDENT, DAMAGE DURING TRANSIT OR INSTALLATION, FIRE, FLOOD, ACTS OF GOD: AVG is not responsible for the repair or replacement of any parts that AVANTGARDE determines have been subjected to alteration, neglect, abuse, misuse, accident, damage during transit, improper installation, fire, flood, or act of God.

IMPROPER ELECTRICAL CONNECTIONS: AVG is not responsible for the repair or replacement of failed or damaged components resulting from electrical power failure, the use of extension cords, low voltage, or voltage drops to the unit.

COMMERCIAL USE

On commercial use, AVG offers a **limited one (1) year warranty on parts only**.

For details on specific warranty issues, please contact our Service department:

AGI SERVICE

Tel: 450.963.1303 / Toll free: 1.888.651.2534

Fax: 450.963.1416

Email: customer@agintl.qc.ca

6. TROUBLESHOOTING GUIDE

You can solve many common appliance problems easily, saving you the cost of a possible service call. Try the suggestions below to see if you can solve the problem before calling a technician.

Problem	Possible cause
Appliance does not operate.	<ul style="list-style-type: none"> • Not plugged in. • The appliance is turned off. • Tripped circuit breaker or blown fuse.
Appliance is not cold enough.	<ul style="list-style-type: none"> • Check the temperature control setting. • Due to external environment temperature, the unit may require a higher setting. • The door is opened too often. • The door is not closed completely. • The door gasket does not seal properly.
Turns on and off frequently.	<ul style="list-style-type: none"> • The room temperature is higher than normal. • A large amount of contents has been added to the appliance. • The door is opened too often. • The door is not closed completely. • The temperature control is not set correctly. • The door gasket does not seal properly.
The light does not work.	<ul style="list-style-type: none"> • Not plugged in. • Tripped circuit breaker or blown fuse. • The bulb has burned out. • The light button is OFF – or the  Energy conservation button is on.
Vibrations.	<ul style="list-style-type: none"> • Check to be sure the appliance is level.
The appliance seems to make too much noise.	<ul style="list-style-type: none"> • As each cycle ends, you may hear gurgling sounds caused by the flow of refrigerant in your appliance. • Contraction and expansion of the inside walls may cause popping and crackling noises. • The appliance is not level.
The door will not close properly.	<ul style="list-style-type: none"> • The appliance is not level. • The door was reversed and not properly re-installed. • The gasket is dirty. • The shelves are out of position.

To contact out Authorized Service Center:

AGI SERVICE

Tel: 450.963.1303 / Toll free: 1.888.651.2534

Fax: 450.963.1416

Email: customer@agintl.qc.ca